

### Type Magazijnen

Veelzijdige productopslagmogelijkheden: Ons standaard assortiment omvat:

- 2D platen met geïntegreerde herkenning.
- 3D ronde opslag met stapelfunctie voor maximale capaciteit.
- 3D vierkante opslag, eveneens met stapelfunctie.

Maatwerk grid-oplossingen zijn beschikbaar. Neem contact op om de diverse mogelijkheden te bespreken.

2D voorbeelden		3D - Stapelgrid voorbeelden	
Afmetingen	Aantallen	Afmetingen	Aantallen
Ø60	7 x 10 = 70	Ø50 x 30	6 x 10 x 3 - 3 = 177
Ø100	5 x 6 = 30	Ø80 x 20	5 x 8 x 4 - 4 = 156
Ø160	3 x 5 = 15	Ø100 x 40	4 x 6 x 8 - 8 = 184
		Ø120 x 10	4 x 6 x 8 - 8 = 184

### Specs lijst

<b>Robot Arm</b>	Gewicht	12 kg
	Snelheid	2.0 m/s
	Bereik	1000 mm
	Herhaal-nauwkeurigheid	0,02 mm
<b>User interface</b>	Webbased Userinterface	
<b>Grijper</b>	Grijpkracht	1.25 kN
	Bereik	Ø30 - Ø140 mm
	Makkelijk instelbare grijperpoten	
	Verend opgehangen t.b.v. aandrukken product	
<b>Perslucht aansluiting</b>	6 Bar	
<b>Elektrisch aansluiting</b>	220 Vac, 400 Watt	
	Automatische deur	
<b>Optionele Accessoires</b>	3D - Stapelgrid	
	Extra machine aansluiten	
	Extra parallel grijper	

### Afmetingen robot

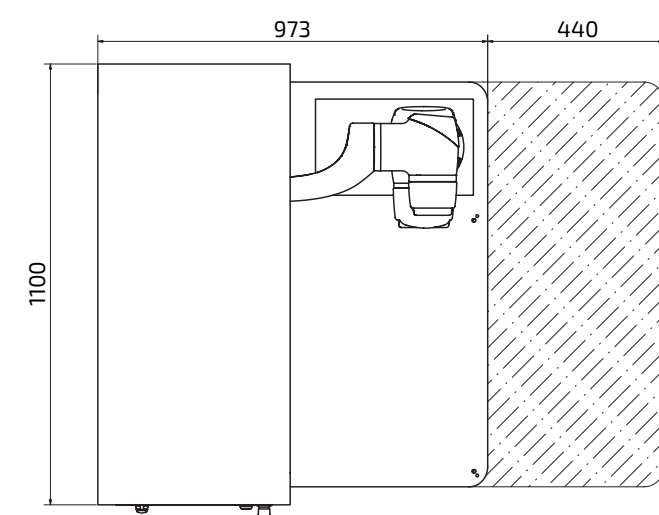

### Dit zeggen gebruikers van TEQQ's Cobot Product Handler:

- “Prima geschikt zowel de eerste als de tweede bewerking van onze producten.”
- “Deze automatisering verhoogt de kwaliteit van onze producten.”
- “De vooraf geschatte productiviteitsverhoging wordt zeker waargemaakt.”
- “Het systeem geeft rust op de werkvloer, hetgeen de kwaliteit van ander werk ten goede komt.”

## CNC-machinetransformatie

### Efficiënter gebruik van CNC-draaimachines

Verhoog met CPH de serieproductie zónder hoge investeringen in geld, opleiding, omsteltijden of het inleveren van vloerooppervlakte. CPH waardeert draaibanken op tot onbemande productiecellen.



#### Verhoog productiecapaciteit en omzet

CPH is aantrekkelijk voor kleine tot grote series. Meer informatie en video's: [www.teqq.nl](http://www.teqq.nl)



info@teqq.nl  
www.teqq.nl

Meer weten?  
[www.teqq.nl](http://www.teqq.nl) - info@teqq.nl





## Uw draaibank als onbemande productiecel

### User interface

**Custom GUI (Graphical User Interface):** Onze op maat gemaakte gebruikersinterface is ontworpen om:

- Gebruikers snel vertrouwd te maken, waardoor uitgebreide training vaak overbodig is.
- Efficiënte omsteltijden te faciliteren, wat bijdraagt aan een soepeler productieproces.

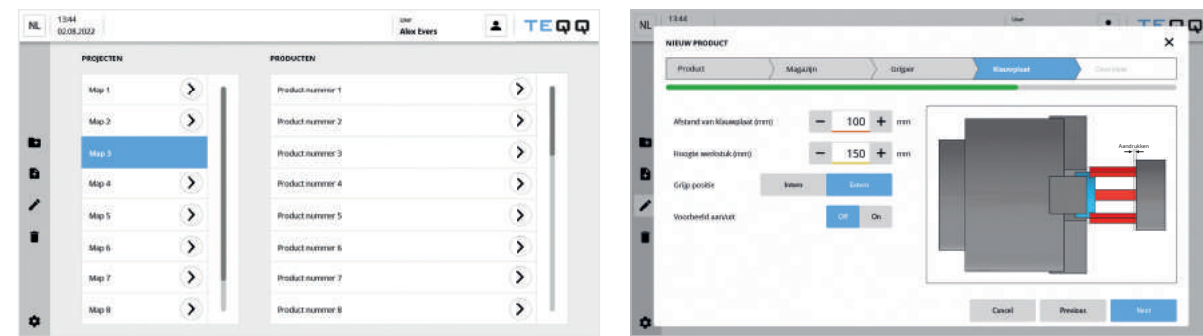

### Bemande/onbemande productie

**Innoverend wegschuifstelsel:** Dit geavanceerde systeem, geschikt voor zowel bemande als onbemande productie, schuift het robotsysteem automatisch weg om ruimte te creëren voor handmatig werk aan de machine.

Bemande productie

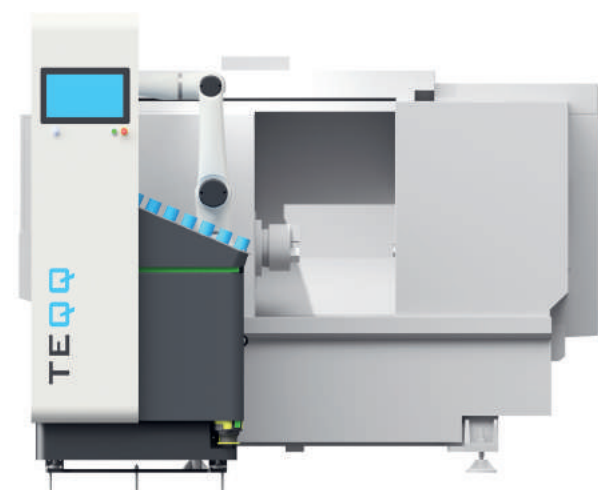

Onbemande productie

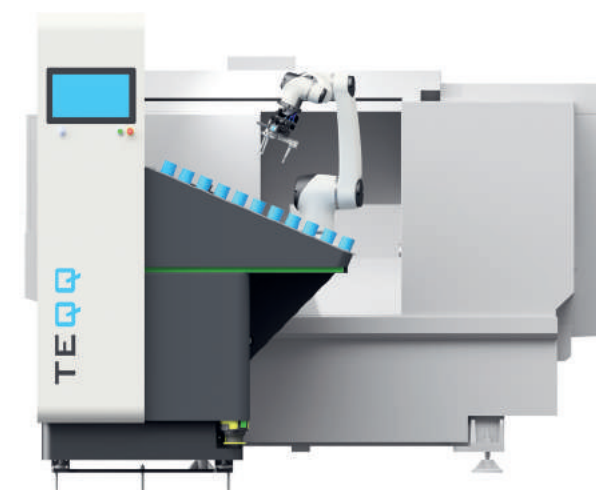

## Voordelen:

- Eenvoudige bediening, geen robot programmeer kennis nodig
- Wegschuifstelsel voor bemande / onbemande productie
- Turn-key pakket zonder extra kosten
- Transformeert CNC-draaimachines tot onbemande productiecellen

### Grijper

- **Topkwaliteit griepers met innoverende griepervoten:** We gebruiken griepers van een hoog aangeschreven fabrikant, aangevuld met onze eigen innovatieve griepervoten voor optimale prestaties.
- **Flexibele instellingen:** Profiteer van eenvoudig en snel aan te passen griepervotes, zodat u moeiteloos kunt schakelen tussen verschillende werkzaamheden.
- **Innoveratieve veringstechnologie:** Dankzij de verend opgehangen constructie wordt het product altijd perfect vlak aangedrukt en in de klem geplaatst. Dit zorgt voor een optimale grip en maximaliseert herhaalnauwkeurigheden.
- **Aanpasbaar naar uw wensen:** Biedt de mogelijkheid voor op maat gemaakte griepervotes, zodat de grieper naadloos aansluit op uw specifieke behoeften.

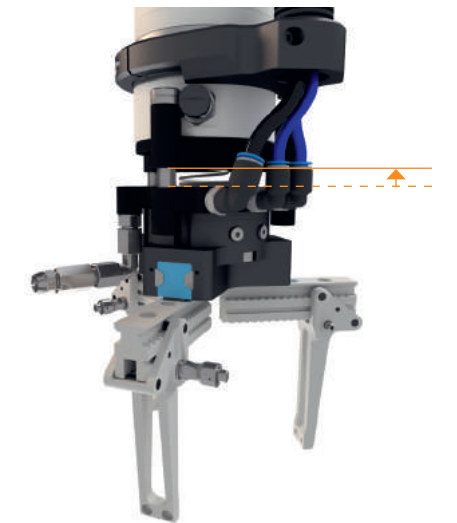

### Binaire plaatherkenning

**Binaire plaatherkenning:** Via een geavanceerd systeem van vier sensoren wordt het binaire gatenpatroon gelezen. Op basis van deze herkenning bepaalt het systeem automatisch de juiste instellingen voor de robotautomatisering.

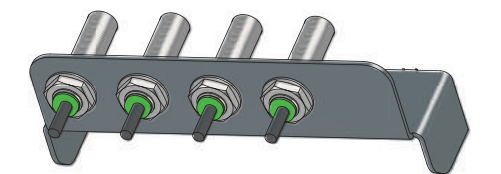

### RGB ledstrip

t.b.v. machine indicatie.



### Aansluitingen

- **Optimale positionering:** Dankzij een speciaal ontworpen grondankerplaat kan de cobot nauwkeurig en stabiel voor de machine worden geïnstalleerd.
- **Multifunctionele aansluiting:** Met één multifunctionele stekker wordt de cobot voorzien van alles wat nodig is: luchttoevoer, 220V en signalen.

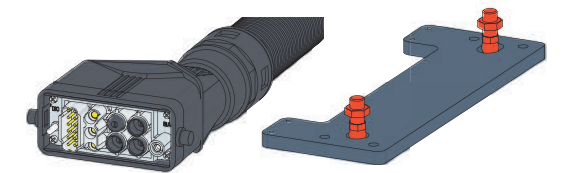

### Inloopbeveiliging

**Geavanceerde veiligheidsscanner:** Ter bescherming en inloopbeveiliging hebben we een hoogwaardige veiligheidsscanner geïntegreerd. Dankzij deze technologie is een hogere grijpkracht en snelheid mogelijk zonder in te boeten aan veiligheid.

